



Päästeameti stiiliraamat

Sõidukite
tähistamise
juhend

2024

Sissejuhatus

Päästeameti stiiliraamat on dokument, mis hõlmab endas Päästeameti visuaalse materjali kasutamise reeglistikku.

Stiiliraamatu eesmärgiks on tagada ühtne kujunduslik joon kõikidel Päästeameti materjalidel (sh sõidukid), luues seeläbi äratuntava ning hästi kasutatava visuaalse keele.

Käesolev dokument on töövahendiks eelkõige päästesõidukite disaineritele ja sõidukite kleepijatele.

Kujundades Päästeameti ja vabatahtlike päästeorganisatsioonide (päästetööl osalevad juriidilised isikud) sõidukite märgistusi on kohustuslik lähtuda stiiliraamatus toodud reeglitest.

Sisujuht

Sõidukite ja sõidukiosade tüübid • 4

Õigusruumi nõuded • 6

Korporatiivsed värvid ja nende kasutamine • 7

Materjalid • 8

Põhimuster • 9

Mustri kasutamine üldreeglid • 10

Tüpopraafia ja embleemid • 13

Joonised ja juhendid sõidukitüüpide kaupa • 14

Vabatahtlik pääste • 20

Inspiratsiooniks / Näited • 21

Põhiauto

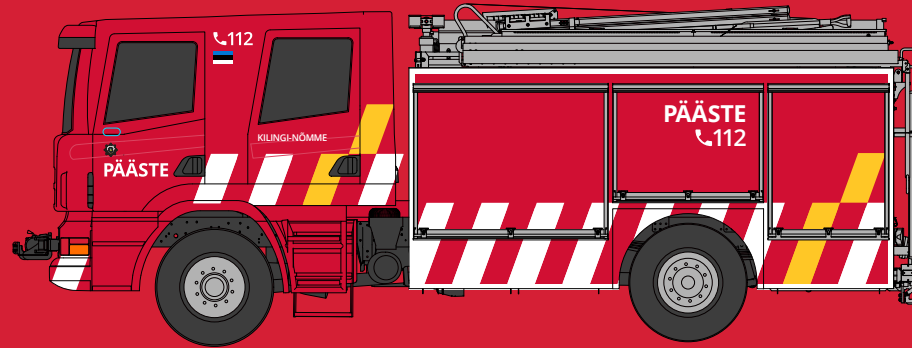

Paakauto

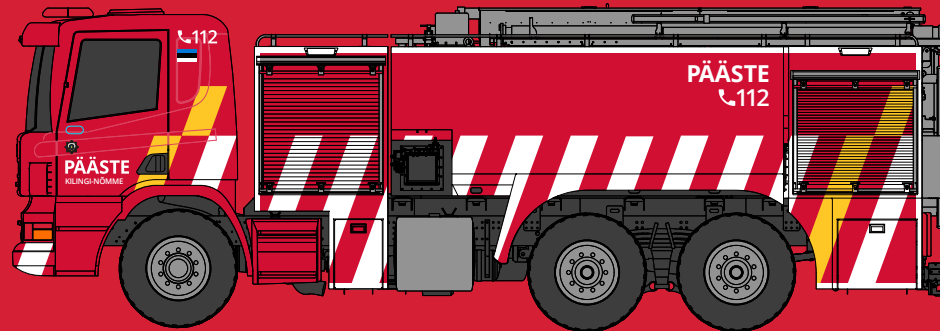

Juhtimisbuss



Juhtimisauto



Päästesõidukite tüübid

Päästeameti masinapark koosneb väga erineva eesmärgi, kuju ja suurusega sõidukitest. Enamasti jaotuvad sõidukid neljaks: pika kabiiniga põhiautod, lühikese kabiiniga paak- ja eriautod, väiksemad juhtimisautod ja -bussid, erisõidukid (haagised, roomiksõidukid jne).

Sõidukiosade jaotus

Ühtse tähistamise aluseks on autode jagamine mõttelisteks osadeks, mis jagavad ühiseid kujundusreegleid:

- A) lühike kabiin (ilma meeskonnaruumita)
- B) pealisehitus, veos, konteiner, haagis
- C) pikk kabiin (meeskonnaruumiga), kaubik, sõiduauto

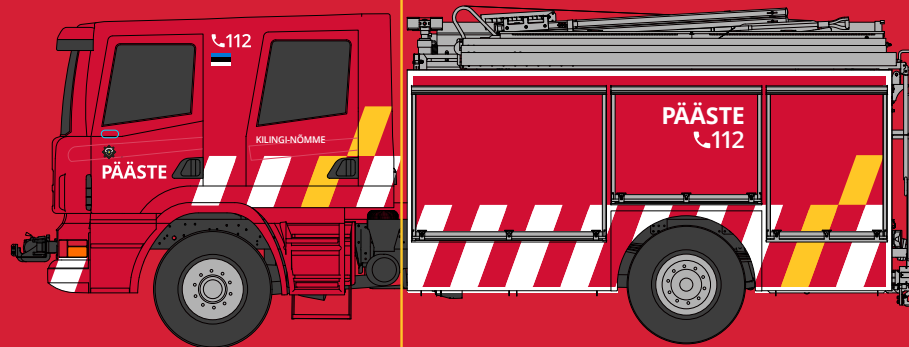
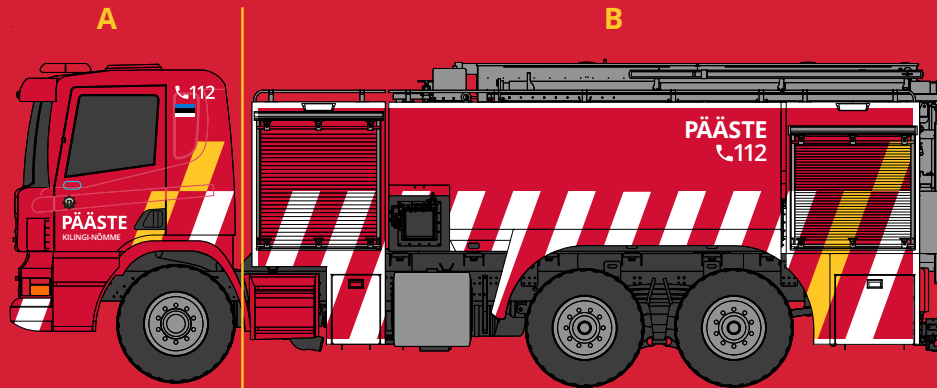

C

Õigusruumi nõuded

Sõidukite eritähistamise kujundus ja tehnilised lahendused peavad olema kooskõlas [Alarm- ja jälitussõidukite loetelu, nende tähistamise ja liiklemise kord](#) (VV 16.06.2011 määrus nr 77) ja [Mootorsõiduki ja selle haagise tehnonõuded ning nõuded varustusele](#) (Majandus- ja kommunikatsiooniministri 13.06.2011 määrus nr 42) kehtestatud nõuetega.

N-kategooria sõidukite kontuur- ja joonmärgistus

Tüübipõhine nähtavusmärgistus (gabariidimärgistus) peab olema kooskõlas sõiduki kuju ja konstruktsiooniga ning järgima sõiduki kontuuri võimalikult täpselt. Nähtavusmärgistus peab asuma sõiduki servale võimalikult lähedal (joonistel kollasega), mis võimaldab hinnata sõiduki pikkust ja laiust kui sõiduki valgustusseadmed ei ole sisse lülitatud.

Alarmsõiduki lisamärgistuse disainielemendid peavad säilitama sõiduki kohustuslikud tüübipõhised märgistused (disaini elemendid **ei tohi katta sõidukite kontuur- ja/või joonmärgistusi ega vähendada nende eristatavust**).

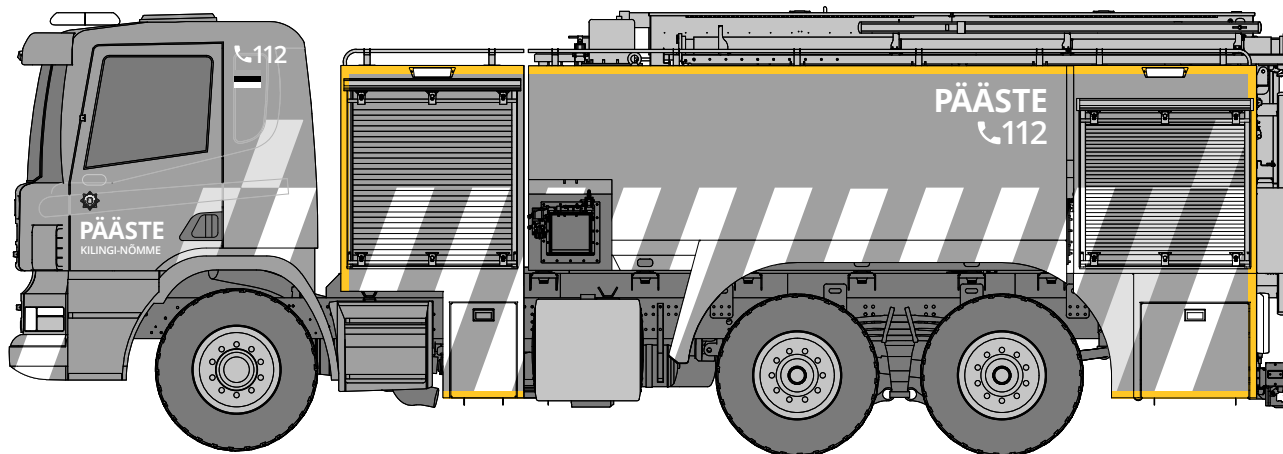
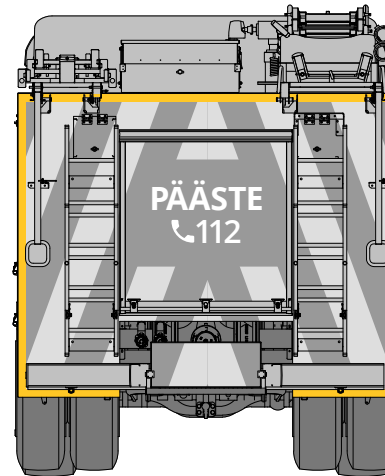
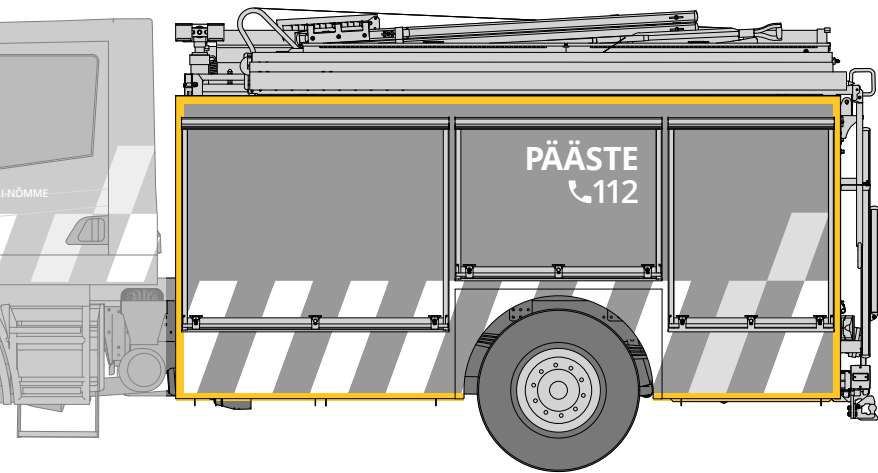

Korporatiivsed värvid ja nende kasutamine

Päästeameti tunnusvärvid on tuletatud Päästeameti embleemist, milles on kasutatud traditsioonilisi tuletõrje ja päästeteenistuse toone.

Sõidukitel kasutatakse kolme põhivärvi:

- sõiduki baasvärv signaalpunane (RAL 3001)
- kontrastvärv liiklusmärgivalge (RAL 9016)
- kontrastvärv signaalkollane (RAL 1003)



C11/M100/Y86/K2
R209/G15/B51
PMS 186
RAL 3001
HEX D10F33

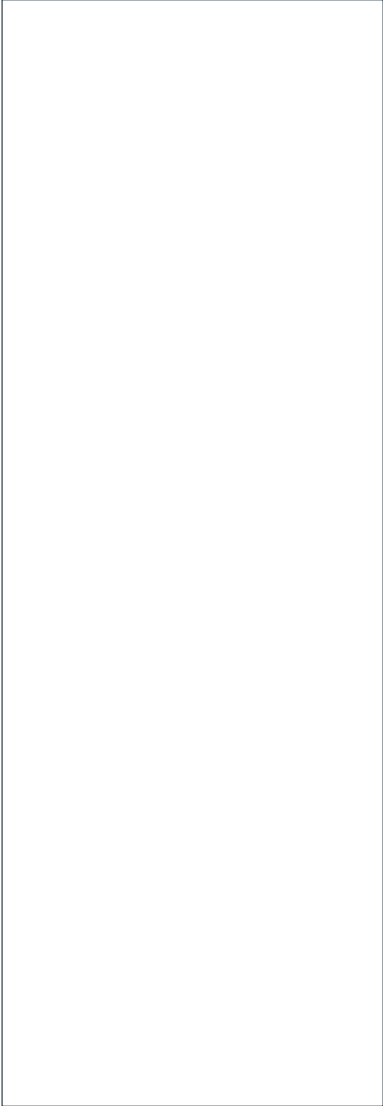

VALGE
R255/G255/B255
RAL 9016
HEX FFFFFFFF



C0/M22/Y93/K0
R255/G199/B38
PMS 123
RAL 1003
HEX FFC726

Materjalid

Madala reljeefsusega (sile) vinüül, UV- kindel, kulumiskindluse standardmäär kuni 7 aastat.

Materjali valikul on vaja jälgida:

- Reflektoorsus maksimaalsele lubatud piirmäärale vastav (**E-reegli nr 104 C klassi piirmäär**)
- Kollane värv nii päevavalges kui valgustatult lähedane RAL 1003 (signaalkollane) värvitoonile. Neonkollase kasutamine ei ole lubatud.
- Materjal peab võimaldama kumerate ja paljudest elementidest koosnevate pindade katmist nii, et iga tüki jaoks ei ole vaja šablooni valmistada (ei sobi Diamond Grade materjalid).
- materjal peab omama EL kasutussertifikaati ja vastama kehtestatud (toote) parameetritele.

Kleebiste nurgad peavad olema ümardatud.

Valge helkurmaterjal

Lubatud on nii kärjepõhise alusmustri- kui ka ühtlase trükiresolutsiooniga materjal

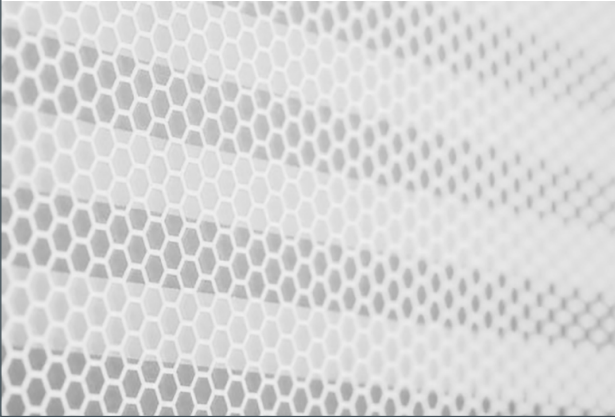

Kollane helkurmaterjal

Lubatud on nii kärjepõhise alusmustri- kui ka ühtlase trükiresolutsiooniga materjal

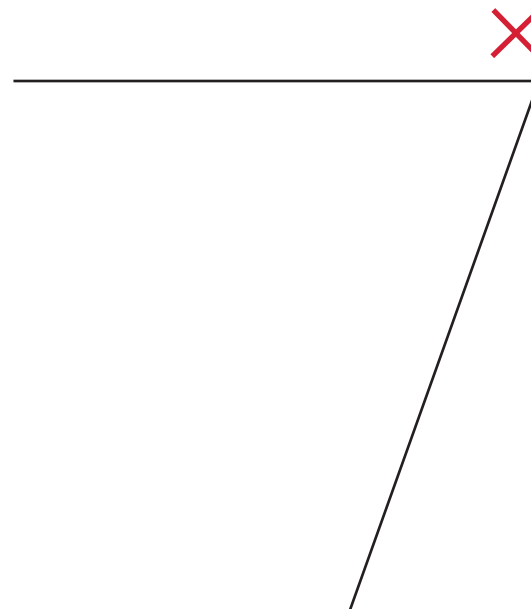
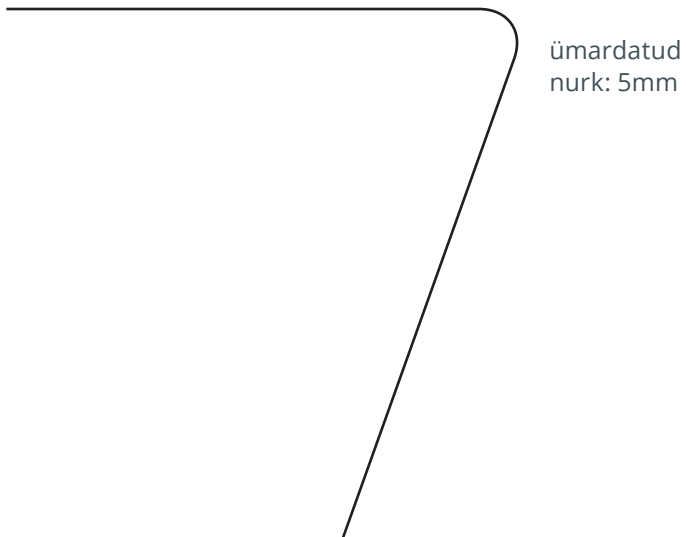

Põhimuster

Üksik element

Sõidukite ühine muster koosneb 25x45 cm ristkülikutest, mis on keeratud 20 kraadise nurga alla nii, et kujundi vasak alumine nurk jääb näitama sõiduki esiotsa poole (sõidusuunas).

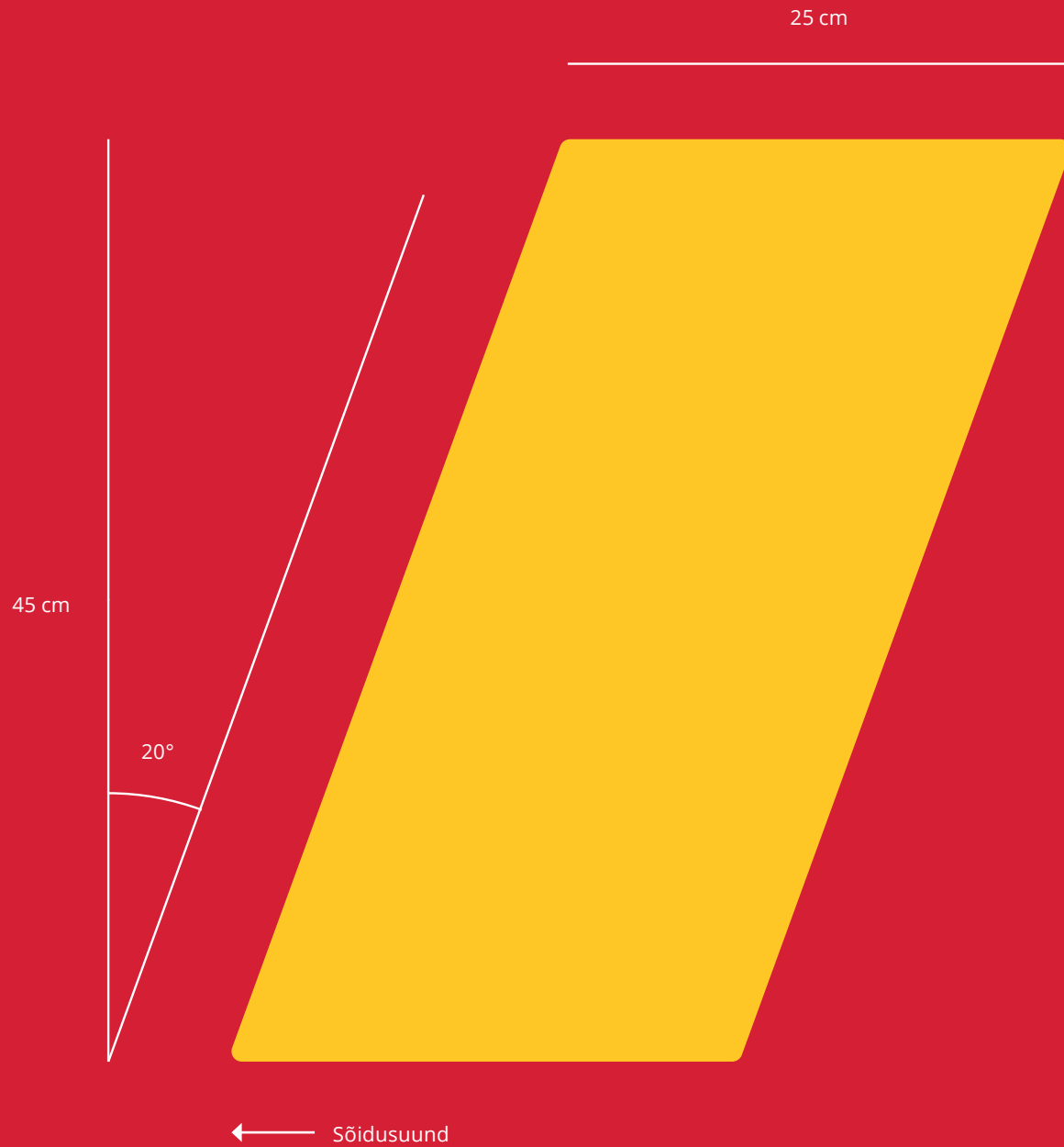

Põhimuster

Üksikud elemendid moodustavad sõiduki alumisse äärde sümmeetrilise mustri. Muster koosneb põhiliselt valgetest ristkülikutest millele lisavad iseloomu kollaste ristkülikute paar sõiduki tagaosas.

Kui üksik kollane ristkülik põhimustri kohal peaks säilitama orienteeritava kõrguse 45cm, siis alumise rea kõrgus muutub vastavalt sõidukitüübile ja arvestab sõiduki kerepaneelide eripäradega.

Põhimustri kontuuri (kaldtriipude alumine rida) kõrgus ei tohi ületada sõiduki pealisehituse ja/ või kabiini horisontaalset keskjoont.

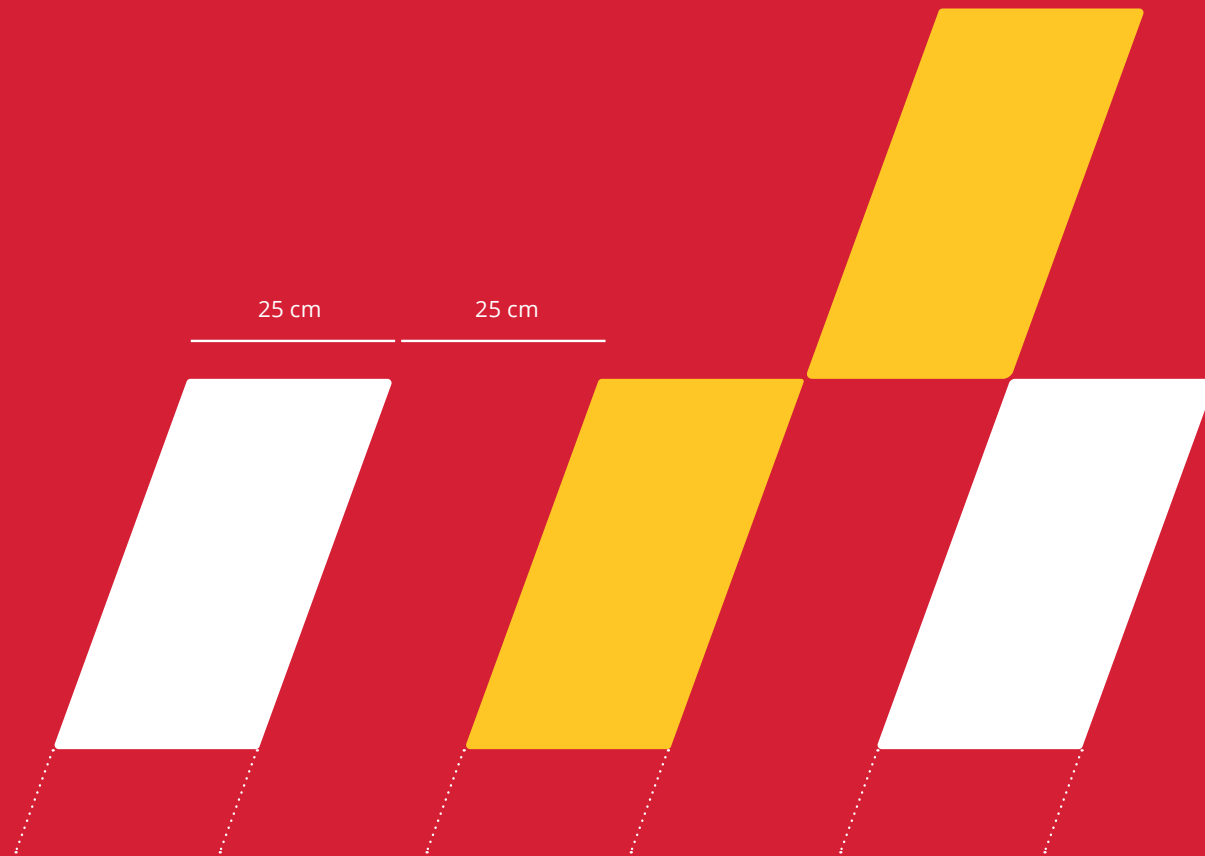

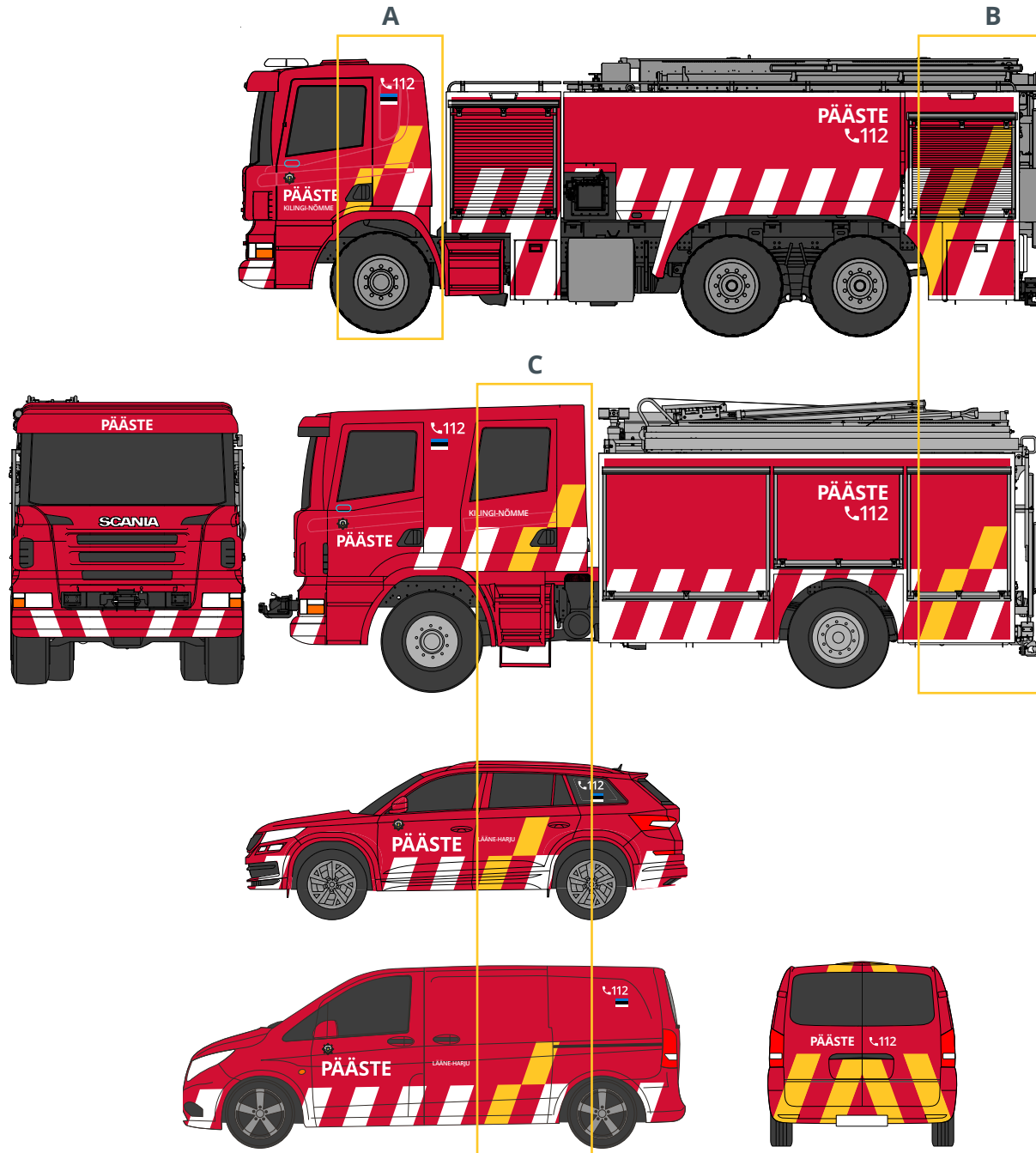

Mustri kasutamise üldreeglid

Sõiduki külgvaade

Mustri paigutusel arvestatakse [Sõidukiosade jaotuses](#) väljatoodud ülesehitust:

- A) lühikesel kabiinil kasutatakse ainult kolme ristkülikut:
2 kollast ja 1 valge
- B) pealisehitustel, veostel, konteineritel, haagistel kaetakse mustriga kogupikkus nii, et kollased ristkülikud paigutuvad sõiduki tagumisse otsa.
- C) pika kabiiniga veoautodel, kaubikutel ja sõiduautodel paigutatakse muster vastavalt sõidukitüübile:
- pika kabiini tagumisse otsa nii, et valged ristkülikud ulatuvad juhiukseni
 - juhtimisauto- ja bussil nii, et kollased ristkülikud jäävad tagumisest rattakoopast ettepoole

Sõiduki esi- ja tagavaade

Eest- ja külgvaatest peab muster jälgima loomulikku jätkumist: sõiduki ninaosa keskelt jaotub muster kahele poole „V- kujuliselt“ ja jätkub katkematu tervikustrina sõiduki külgedel kogu ulatuses.

Tagavaates moodustavad kaldjooned kolmnurkse kujuga „A-kujulise“ joonmusteri, mis algab sõiduki alumistest välisnurkadest ja on suunatud vertikaalse keskjoone suunas. Muster katab sõiduki tagaosal kogu kõrguse, muutes selle pimedas paremini märgatavaks.

Sõiduki tagaosal paiknev valgustpeegeldav märgistus ei ulatu vahetult tagatuledeni, helkurmaterjali ja tagatule vahele jääb sõltuvalt sõiduki tüübist kuni 20 cm (vajadusel võib tulede ümber mustri jätkamiseks kasutada kollast mittepeegelduvat kleepmaterjali).

Sõiduki akendele mustrit ei kanta.

Esikaitsesüsteem

Päästesõidukil esikaitsesüsteemi/-kaitseraua kasutamisel on see kaetud valge kontrastvärviga (v.a kroomitud pinnad) ning sellele ei kanta valgustpeegeldavat eritähistust.

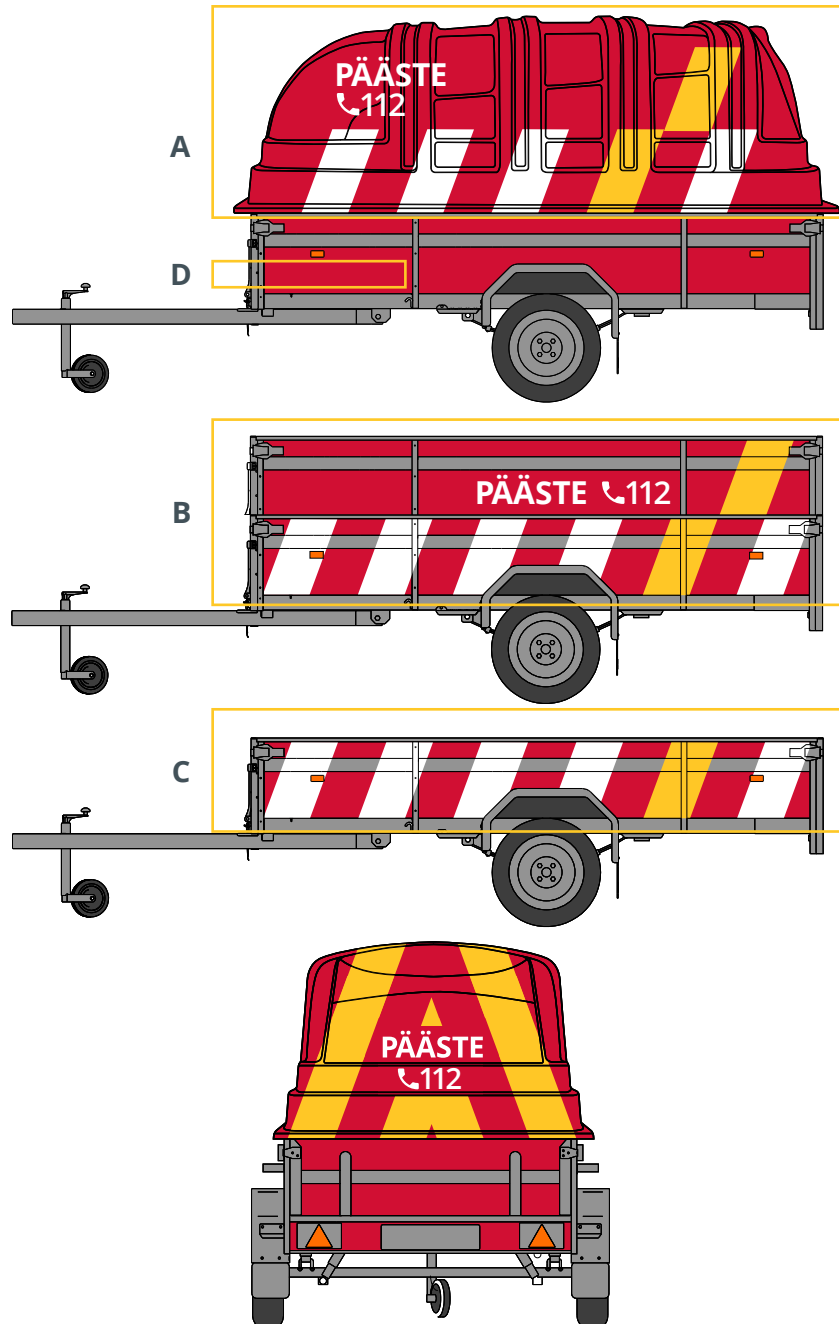

Mustri kasutamise üldreeglid

Haagised

- A) Kaanega kerghaagiste alusvankrile valgustpeegeldavast materjalist eritähistust ei kanta ning eritähistuse muster (või selle fragmendid) on kantud kaaneosale. Haagise alusvanker võib olla punase põhivärviga katmata.
- B) Spetsiaal- ja erihaagistele kantakse eritähistuse muster nii alusvankrile kui pealisehitusele (v.a. tentkattega haagised) analoogselt N-kategooria sõidukite pealisehitusele.
- C) Kaaneta haagis, treilerhaagis või muu madala küljeseinaga (kõrgus kuni 40cm) haagis võib olla eritähistusest ja punase põhivärviga katmata. Madala küljeseinaga haagisele kantakse eritähistuse alumine rida (valged jooned koos ühe kollase joonega sõiduki tagumises otsas). Eritähistuse kõrguse määrab haagise küljeseina kõrgus.
- D) Haagise alusvankrile on lubatud kanda tootja logod või firmamärgised tagumisele seinapaneelil paremasse alumisse nurka, küljepaneelil sõidusuunas esimesse alumisse nurka (kirjete/logode kõrgus ei tohi ületada 9 cm)

Valgustpeegeldava eritähistuse elementide kõrgus varieerub vastavalt haagise küljeportede kõrgusele või konstruktsioonilistele eripäradele.

Kirje „PÄÄSTE“ tähekõrgus 9-12 cm (olenevalt haagise tehnilistest eripäradest või küljeseina kõrgusest). Kitsastel pindadel, on lubatud haagise peal kasutada „PÄÄSTE“ ja „112“ kõrvuti asetatuna (vaata näide), kui see võimaldab suuremat tähekõrgust.

Open Sans Bold

A B C D E F G H I J K L M N O P R S Š Z Ž T U V Õ Ä Ö Ü
0 1 2 3 4 5 6 7 8 9

Open Sans Semibold

A B C D E F G H I J K L M N O P R S Š Z Ž T U V Õ Ä Ö Ü
0 1 2 3 4 5 6 7 8 9



PÄÄSTE



KILINGI-NÕMME

Tüpograafia ja embleemid

Sõidukitel kasutatakse ainult **Open Sans Bold** ja **Open Sans Semibold** kirjastiile.

Font on alla laaditav siit:

fonts.google.com/specimen/Open+Sans

Open Sans Bold on kasutusel **ainult kirjes "PÄÄSTE" ja kutsungil sõiduki katusel.**

Muud tekstid kantakse sõidukile Open Sans Semibold kirjatüübiga.

Sõidukite tähistamisel kasutatakse **läbivalt suurtähti.**

Ühe sõiduki peal kasutatakse maksimaalselt kolme erinevat tekstisuurust (väljaarvatud sõiduki katus, kus on lubatud kasutada maksimaalselt suurt kirjasuurust).

Kõige suurem on alati märgistus "PÄÄSTE", millele järgneb "112" ja kõige väiksema kirjasuurusega märgistatakse piirkonda.

Embleemid

Päästeameti embleem asub alati **sõiduki esimese ukse ülemises nurgas (sõidusuunas vaadatuna), tahavaatepeegli kinnituse all.**

Lisaks Päästeameti embleemile on sõidukitel kasutuses ka Eesti lipu kujutis. See asub alati telefoniikooni ja kirja "112" all. Lipu suurus on 50% telefoni ja "112" laiusest (lipu kujutise pikkuse ja laiuse suhe 7 x 11 ühikut).

Konkreetsel komandole iseloomulik sümbolika (nt ajalooline logo, Eliitkomando kleebis jms) on lubatud paigutada **põhiauto kabiiniosa B-piilarile**, kirje "112" ja Eesti lipu kujutise alla.



Põhiauto mõõtkavas 1:50

Kabiini esiustel:

- A) Päästeameti embleem (12x12 cm)
- B) kirje "PÄÄSTE" (P tähe kõrgus 12 cm)

Kabiini uste vahel sõiduki ülemises ääres:

- C) telefoni-ikoon ja kirje "112" (kõrgus 12 cm)
- D) Eesti lipp (laius 17,5 cm, kõrgus 11,14 cm)

Kabiini tagumistel ustel:

- E) komando nimetus (tähe kõrgus 6 cm)
NB! Tähe kõrgust mõõdetakse täppideta tähe järgi.

Pealisehituse keskmisel paneelil:

- F) "PÄÄSTE" (P tähe kõrgus 15cm)
telefoni-ikoon ja kirje "112" (15cm)

Auto tagaosa keskel:

- G) "PÄÄSTE" (P tähe kõrgus 15cm)
- H) telefoni-ikoon ja kirje "112" (kõrgus 15cm)

Sõiduki esiosal:

- I) kirje "PÄÄSTE" (P tähe kõrgus 12 cm)
esiakna kohal või esipaneelil

Kabiini katus

- J) kutsung paigutatakse sõiduki katuse tagumise kolmandiku peale helikopterilt/droonilt loetavas suurus

Sõiduki külgedele (kabiinist tagapool paiknevad pealisehituse esimesed küljeluugid) on lubatud kanda Päästeameti eesmärkide saavutamiseks vajalikke **ohutussõnumeid**. Ohutussõnumite või infokleebiste paigutamisel peab säilima alarmsõiduki eritähistuse visuaalne tervik.

Põhiauto helkurmaterjalid

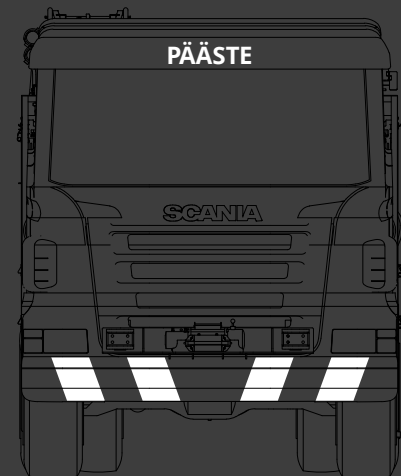
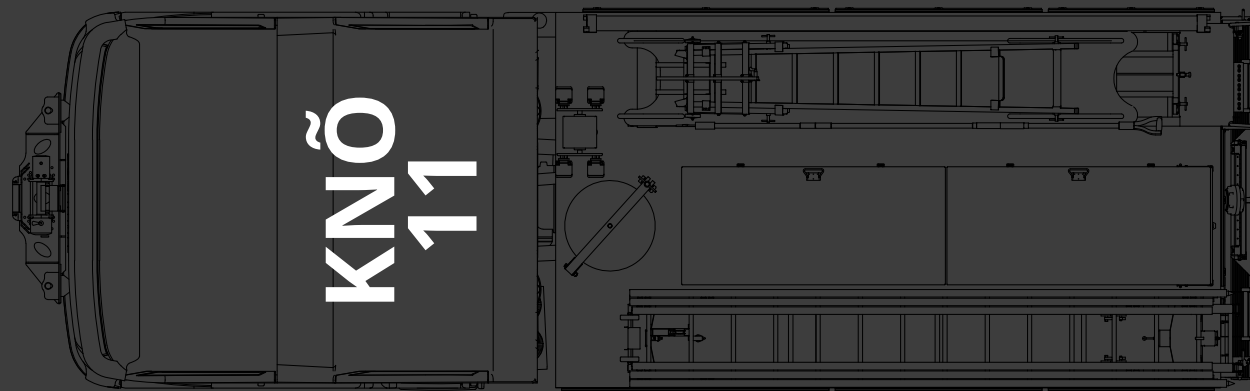
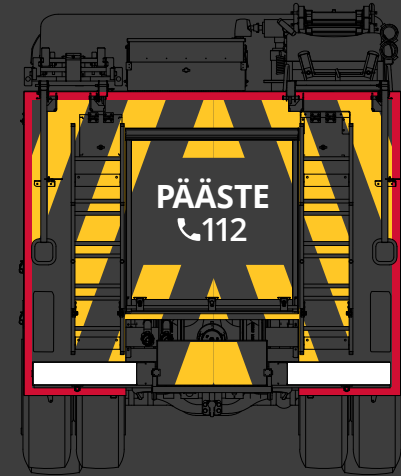
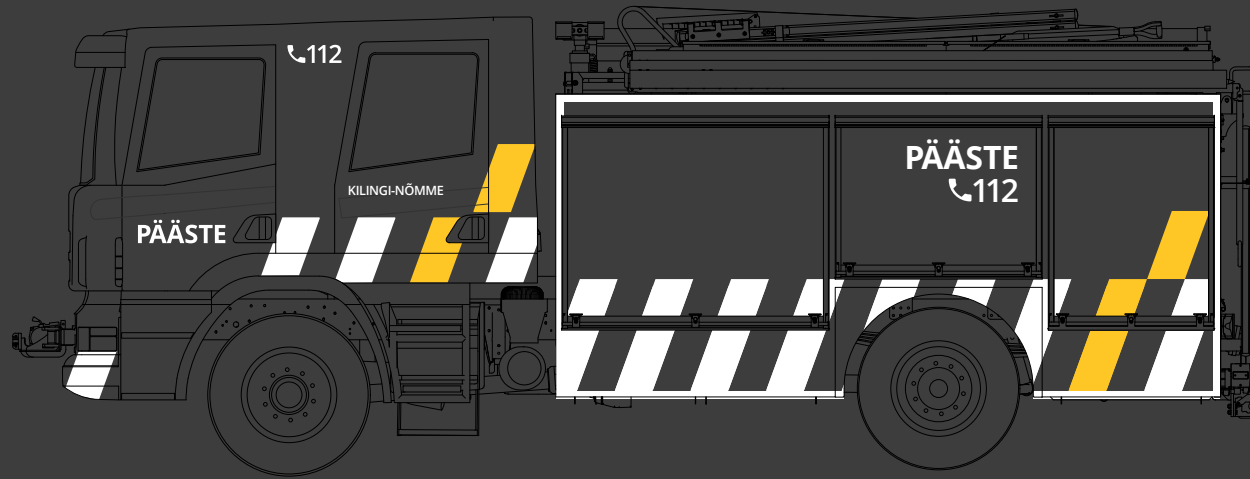

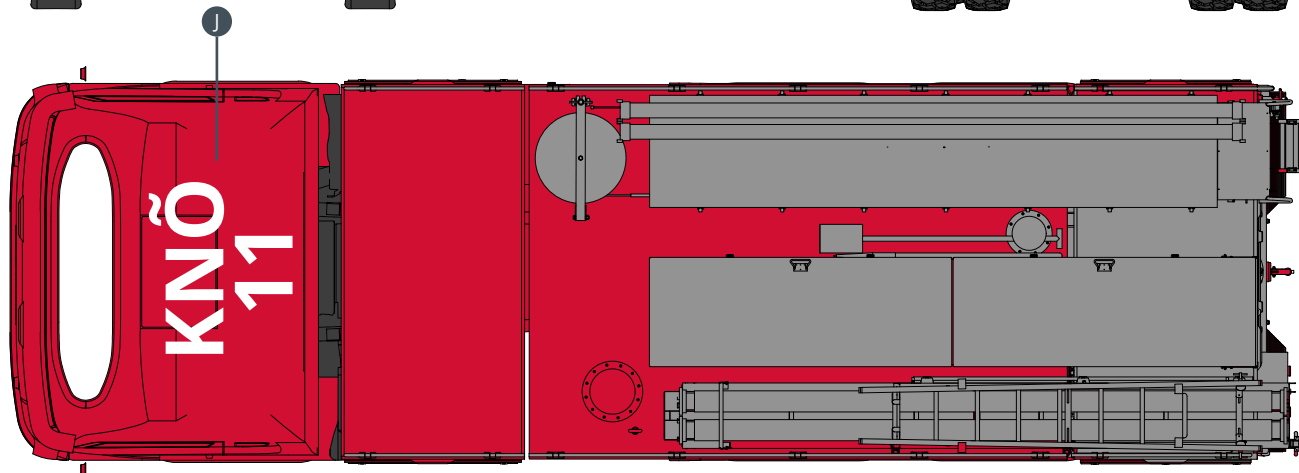
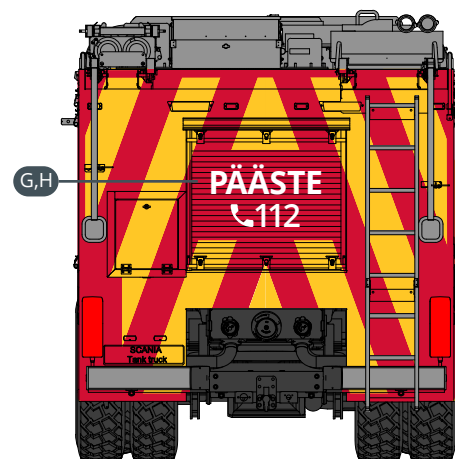
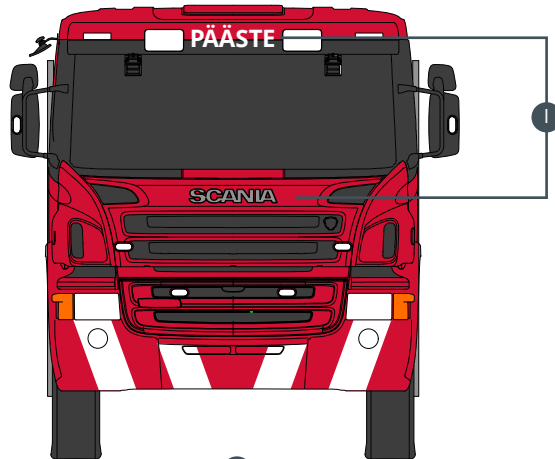
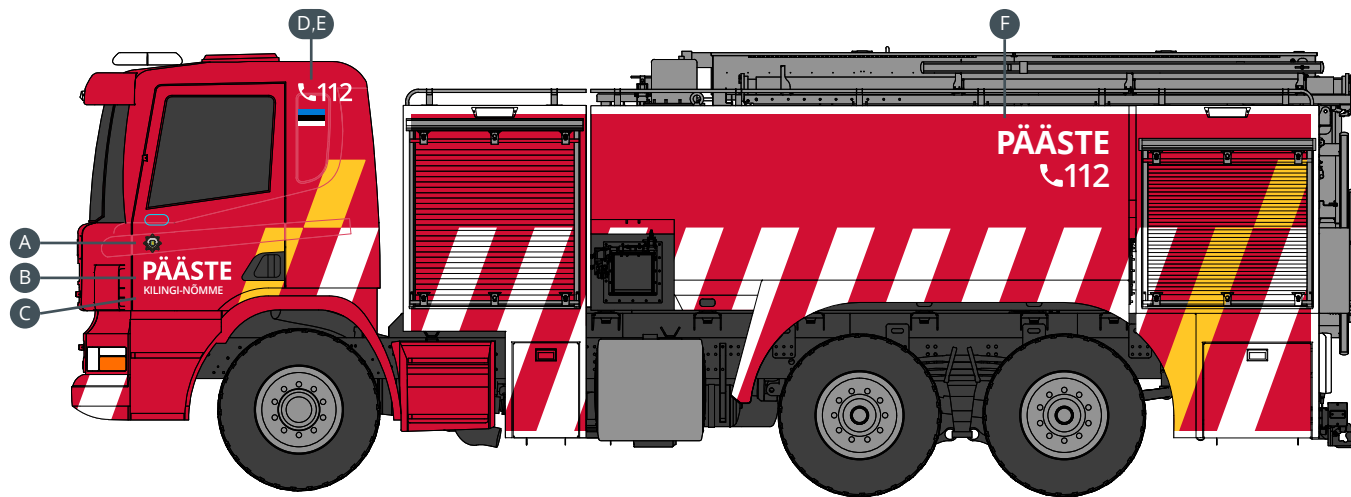

Paakauto 1:50

Kabiini ustel:

- A) Päästeameti embleem (12x12 cm)
- B) kirje "PÄÄSTE" (P tähe kõrgus 12 cm)
- C) komando nimetus (tähe kõrgus 6 cm, pikemate nimede puhul lubatud 5 cm)
NB! Tähe kõrgust mõõdetakse täppideta tähe järgi.

Kabiini uste taga sõiduki ülemises ääres:

- D) telefoni-ikoon ja kirje "112" (kõrgus 12 cm)
- E) Eesti lipp (laius 17,5 cm, kõrgus 11,14 cm)

Pealisehituse keskmise paneeli tagumises ääres:

- F) "PÄÄSTE" (P tähe kõrgus 15cm)
telefoni-ikoon ja kirje "112" (kõrgus 15 cm)

Auto tagaosa keskel:

- G) "PÄÄSTE" (P tähe kõrgus 15cm)
- H) telefoni-ikoon ja kirje "112" (15cm)

Sõiduki esiosal:

- I) kirje "PÄÄSTE" (P tähe kõrgus 12 cm)
esiakna kohal või esipaneelil

Kabiini katus

- J) kutsung paigutatakse sõiduki tagumise kolmandiku peale helikopterilt loetavas suuruses

Paakauto helkurmaterjalid

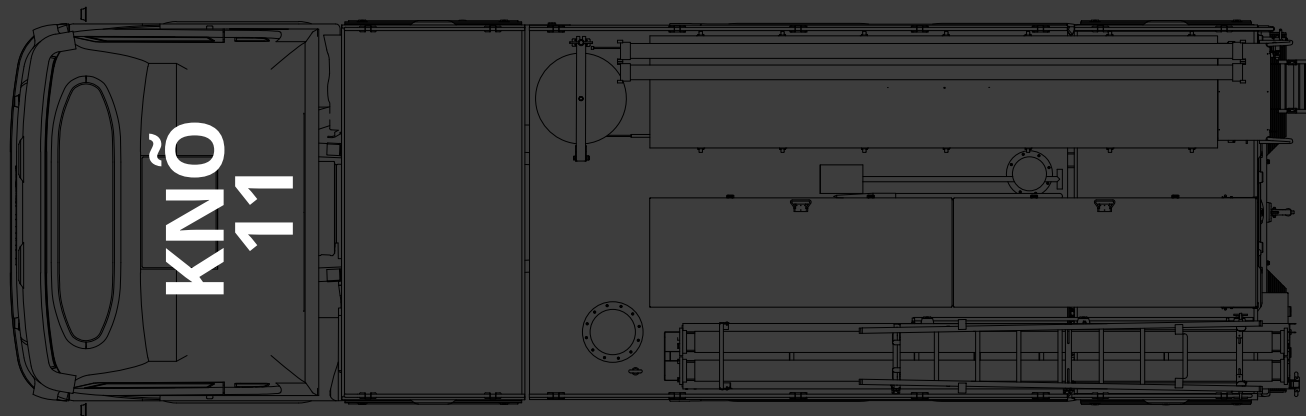
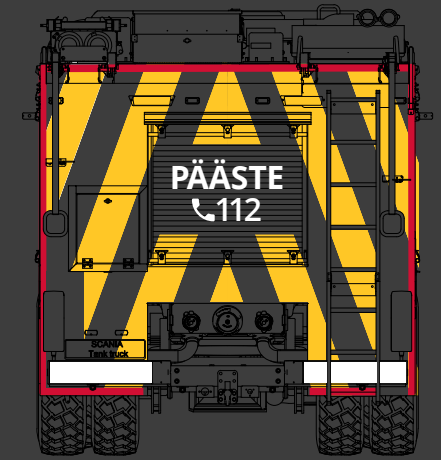
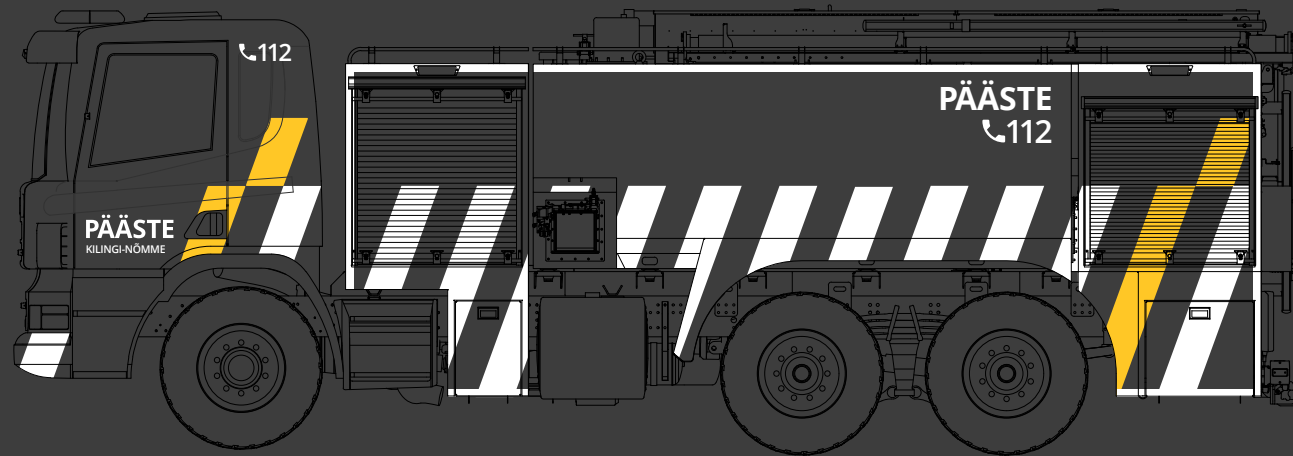

Juhtimisauto ja buss 1:50

Esiustel:

- A) Päästeameti embleem (12x12 cm)
- B) kirje "PÄÄSTE" (P tähe kõrgus 15 cm)

Tagumistel ustel:

- C) juhtimisgrupi nimetus (tähe kõrgus 3,75 cm, pikemate nimede puhul lubatud 3 cm)
NB! Tähe kõrgust mõõdetakse täppideta tähe järgi.

Auto kõige tagumisel küljeaknal ja bussi tagumises otsas

- D) telefoni-ikoon ja kirje "112" (kõrgus 9 cm)
- E) Eesti lipp (laius 13,1 cm, kõrgus 8,4 cm)

Tagumisel küljel registreerimismärgi kohal:

- F) sõiduautul: kirje "PÄÄSTE" (P tähe kõrgus 7 cm või vastavalt võimalustele)
- G) sõiduautul: telefoni-ikoon ja kirje "112" (kõrgus 7 cm või vastavalt võimalustele)
- H) juhtimisbussil: kirje "PÄÄSTE" (kõrgus 9 või vastavalt võimalustele)
- I) juhtimisbussil: telefoni-ikoon ja kirja "112" (kõrgus 9cm või vastavalt võimalustele)

Sõiduki kapotil:

- J) kirje "PÄÄSTE" (P tähe kõrgus 15 cm)

Sõiduki katus

- K) kutsung paigutatakse sõiduki katuse tagumise kolmandiku peale helikopterilt/droonilt loetavas suuruses



Juhtimisauto ja buss helkurmaterjalid

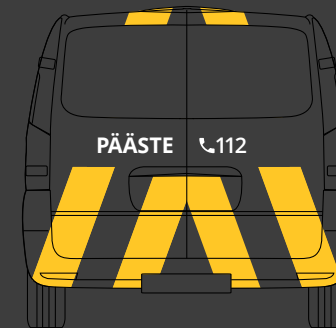
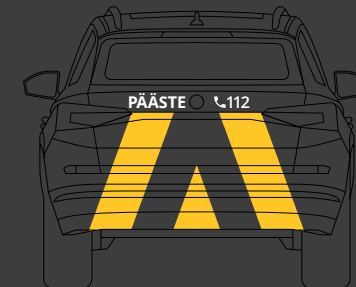

Vabatahtlik pääste

Vabatahtlike päästjate sõidukitel lähtutakse analoogsetest eritähistamise põhimõtetest alljärgnevate eranditega:

- Päästeameti embleemi asemel kasutatakse vabatahtliku päästeorganisatsiooni embleemi
- "PÄÄSTE" kirjale lisatakse eesliide "VABATAHTLIK"

"PÄÄSTE" kirja suurus peaks kabiinil lähtuma põhiauto reeglitest - P tähe kõrgus 12 cm ja väiksema kirja "VABATAHTLIK" kõrgus 6 cm.

Juhul, kui sõiduki spetsiifikast tulenevalt ei saa kasutada 12 cm kõrgust "PÄÄSTE" märgistust, siis peaks ka kiri "VABATAHTLIK" skaleeruma koos sellega. Väiksema kirja kõrgus on alati 50% suurema kirja kõrgusest.



Inspiratsiooniks / näited



Inspiratsiooniks / näited









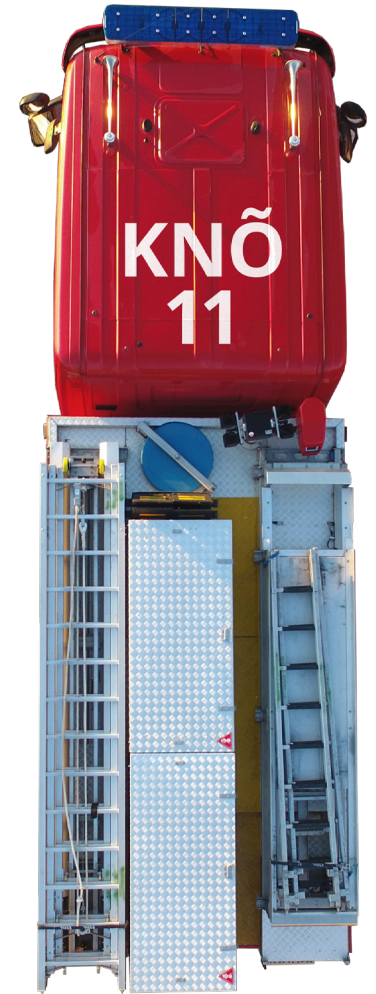

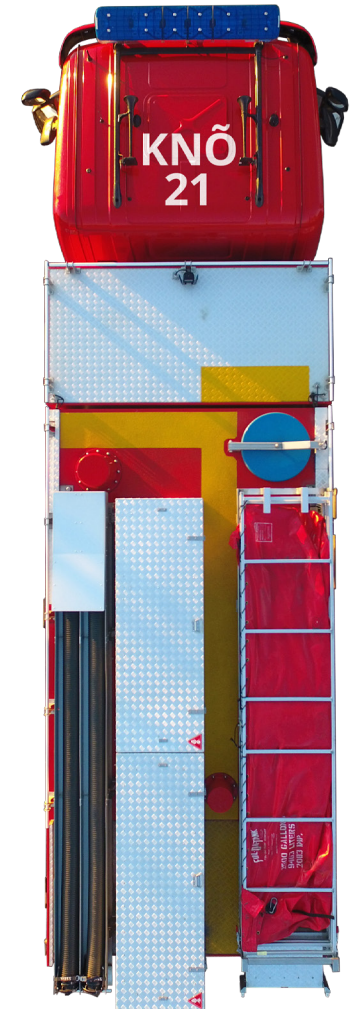

Inspiratsiooniks / näited

